

GlassProtect Fibra

Kabelgebundener Glasbruchmelder für den Innenbereich.



Dieses Gerät ist nur mit Hubs kompatibel, die das Fibra-Protokoll unterstützen. Detaillierte Informationen finden Sie über den QR-Code oder unter dem Link:

 <https://ajax.systems/support/devices/glassprotect-fibra/>



2
GRADE
EN 50131

PD 6662
2017

INCERT

SSF



GlassProtect Fibra ist ein Gerät der neuen kabelgebundenen Produktlinie Fibra. Solche Geräte können nur von autorisierten Ajax Systems-Partnern erworben, installiert und verwaltet werden.



180°

Glasbrucherkennung in einer Entfernung von bis zu 9 m mit einem horizontalen Erfassungswinkel von 180°

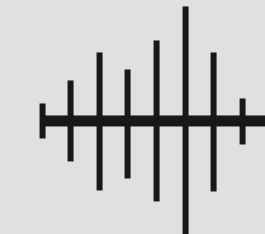

Zwei-Faktor-Algorithmus zur Überprüfung von Glasbruch: niedrige und hohe Frequenzen



Filter gegen Falschalarme, die durch Hundegebell oder den Lärm vorbeifahrender LKWs verursacht werden



Zusätzlicher Eingang zum Anschluss eines Melders von Drittanbietern mit dem Kontakttyp NC

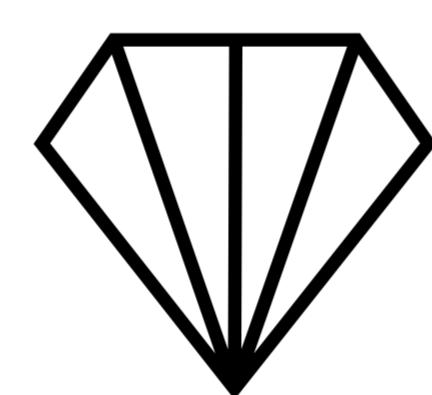
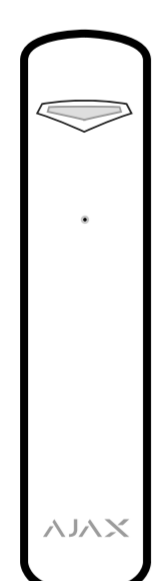

Fibra

kommunikationstechnik

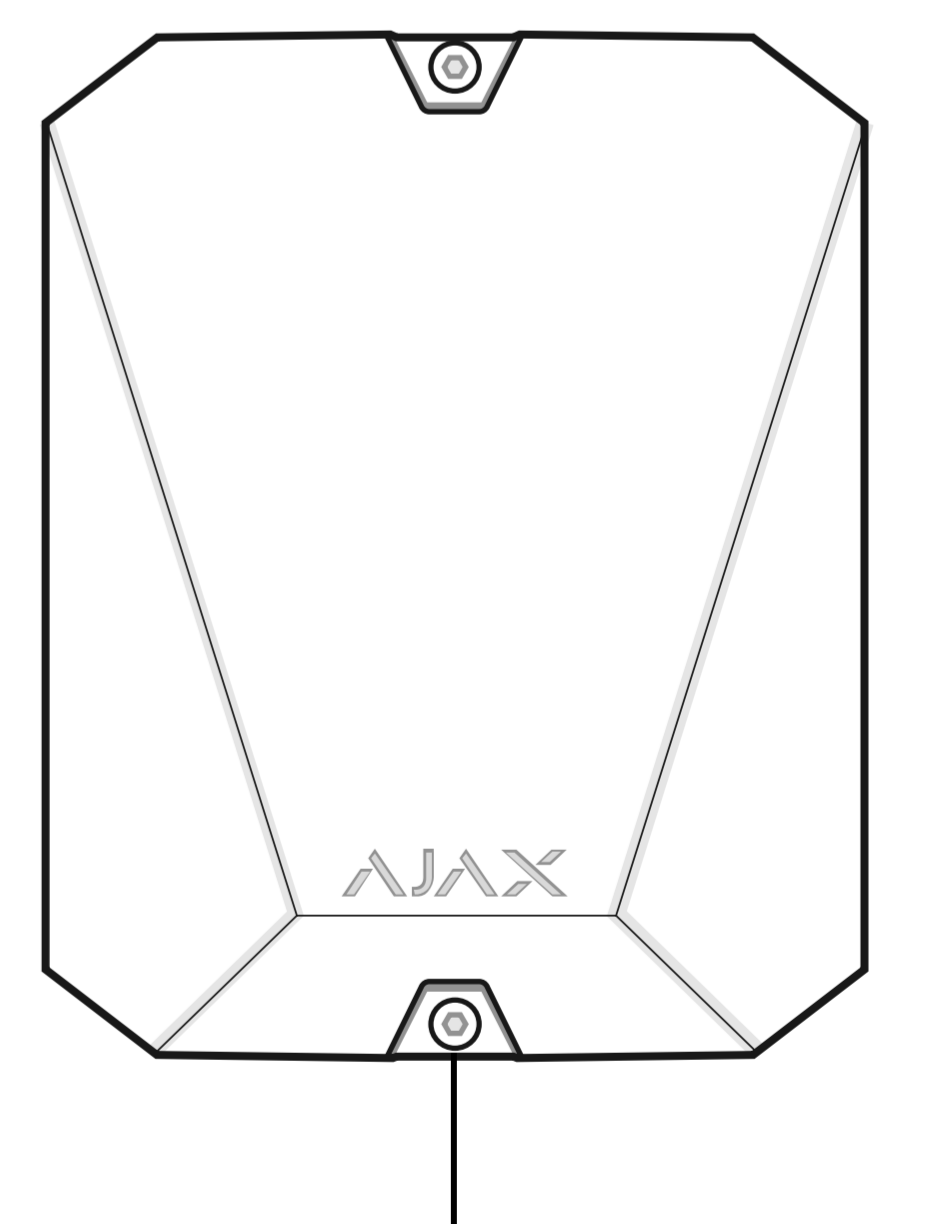

Fibra ist ein **Zwei-Wege-Protokoll**, das eine schnelle und sichere Kommunikation zwischen Hubs und Geräten über eine Kabelverbindung gewährleistet. Fibra basiert auf einer **Bus-Technik** und liefert sofort umfangreiche Alarmdaten: Sicherheitsunternehmen und Benutzer wissen, welcher Melder, wann und wo ausgelöst wurde.

Um Fälschungen zu verhindern, ist Fibra **verschlüsselt** und mit **Authentifizierung** ausgestattet. Außerdem dank eintellbarem **Abfrageintervall** wird der Gerätestatus in Echtzeit angezeigt. Fibra unterstützt Verbindungen mit einer Kabellänge **von bis zu 2.000 m**. Damit kann Fibra jede Einrichtung schützen und bietet sowohl den Endbenutzern, als auch den Errichtern eine **optimale Benutzererfahrung**.

Winkel der Glasbruchererkennung

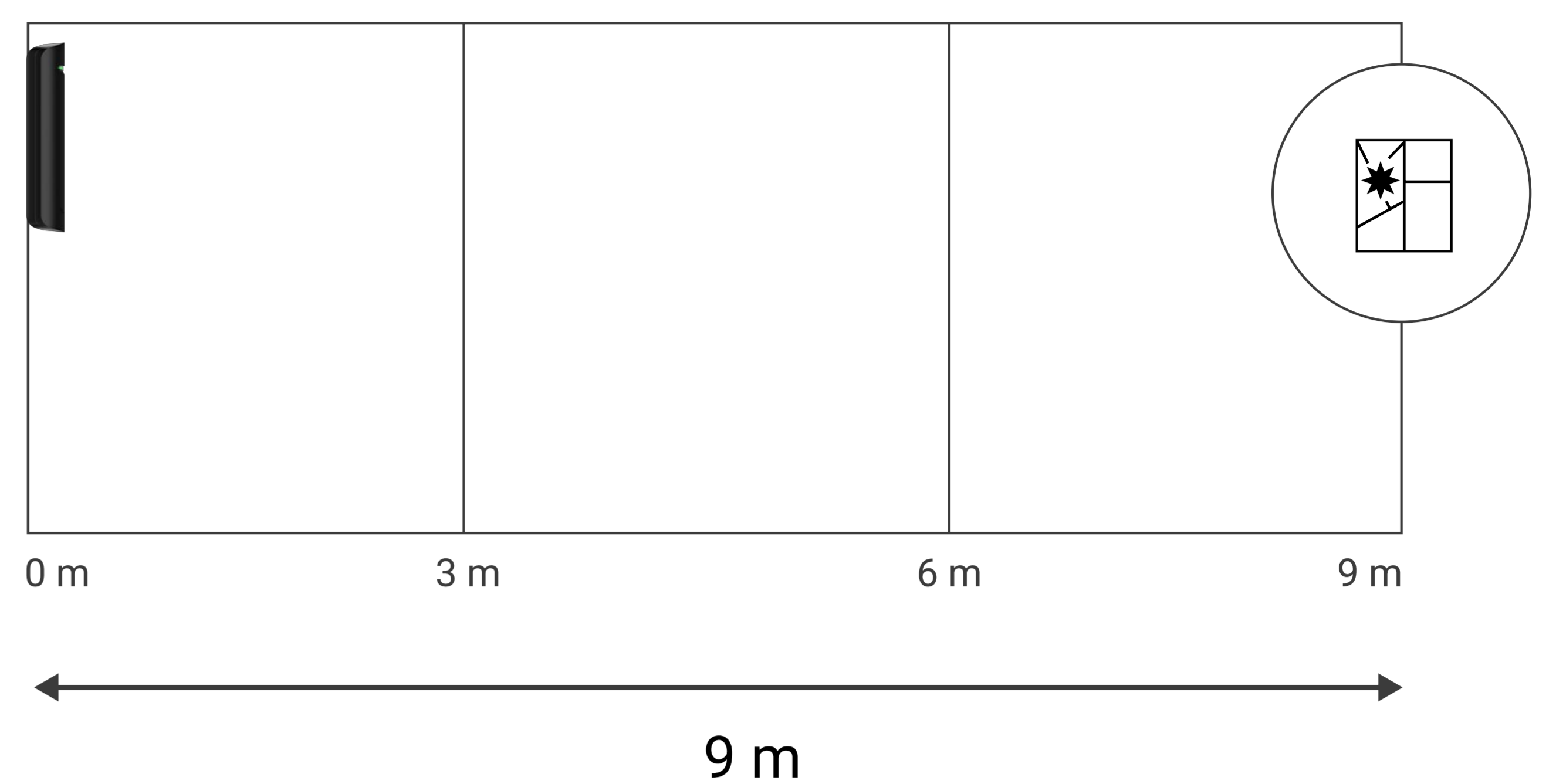
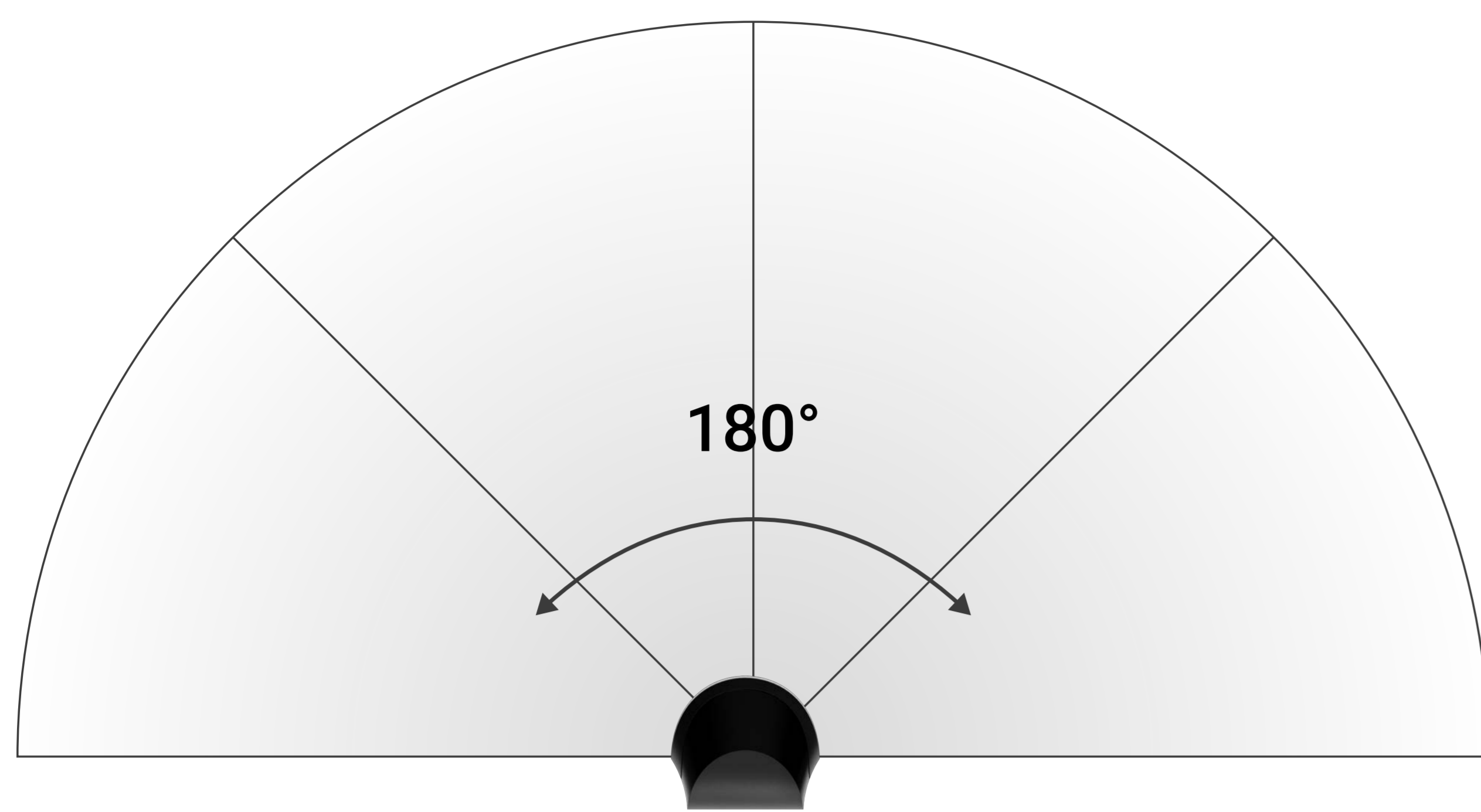

Systemfunktionen/-merkmale

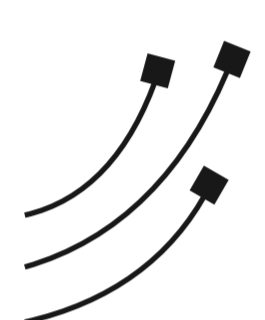

Anschluss an einer Hub-Zentrale über die Bus-Technik

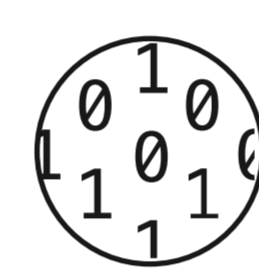

Bis zu 2.000 m verschlüsselte Zwei-Wege-Kommunikation

12-300
sec

Einstellbares Abfrageintervall

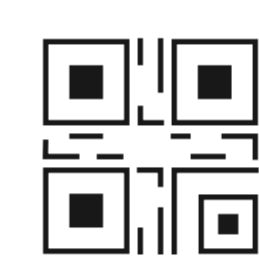

Hinzufügen zum Sicherheitssystem über QR-Code oder Bus-Scanning



Fernkonfiguration über ein Smartphone oder eine Desktop-App



Benachrichtigung bei Manipulationsalarm

Technische Daten

<p>Einhaltung von Normen</p> <p>EN 50131 (Grade 2) PD 6662:2017 INCERT SSF</p>	<p>Kompatibilität</p> <p>Hub-Zentralen Hub Hybrid (2G) Hub Hybrid (4G)</p> <p>Funk-Repeater nein</p>
<p>Kommunikation mit Hub-Zentrale</p> <p> Fibra communication technology</p>	<p>Erkennung</p> <p>Sensitive elements Electret microphone</p> <p>Entfernung der Glasbruchererkennung bis zu 9 m</p>

<p>Kommunikation mit Hub-Zentrale</p>	<p>Kommunikationsreichweite bis zu 2.000 m mit U/UTP Kat.5, 4×2×0,51 Kabel</p> <p>Abfrageintervall 12 bis 300 Sek. Einstellbar von PRO Benutzern oder Benutzern mit Administratorrechten in der Ajax App</p>	<p>Erkennung</p>	<p>Horizontaler Glasbruchererkennungswinkel 180°</p> <p>Empfindlichkeit 3 Stufen Einstellbar von PRO Benutzern oder Benutzern mit Administratorrechten in der Ajax App</p> <p>Schutz vor Falschalarmen Zwei-Faktor-Algorithmus zur Glasbruchererkennung</p> <p>Anschluss zusätzlicher Melder Kabelgebundene Melder mit NC-Kontakt (Normal geschlossen)</p>
<p>Stromversorgung</p>	<p>24 V$\overline{=}$, bis zu 45 μA</p>	<p>Installation</p>	<p>Betriebstemperaturbereich von -10 °C bis +40 °C</p> <p>Zulässige Luftfeuchtigkeit bis zu 75 %</p> <p>Schutzart IP50</p>
<p>Gehäuse</p>	<p>Farbe weiß, schwarz</p> <p>Maße 90,5 × 21 × 18,5 mm</p> <p>Gewicht 20 g</p> <p>Manipulationsalarm (Tamper)</p>	<p>Lieferumfang</p>	<p>GlassProtect Fibra Montagesatz Kurzanleitung</p>